

stellanova



ПОТОЛОЧНЫЕ
ВСТРАИВАЕМЫЕ
СВЕТИЛЬНИКИ
LED MR16

системы освещения
и светильники из гипса
2026

5



QUASAR 55

6

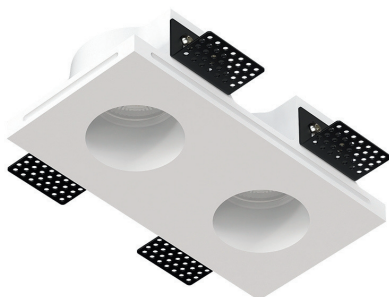

QUASAR 55 DUO

7

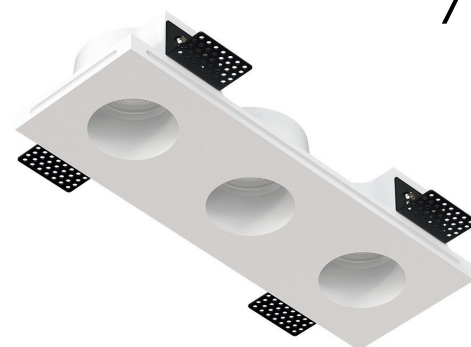

QUASAR 55 TRIO

8



QUASAR 55 RND

9



QUASAR 55 FLAT

10

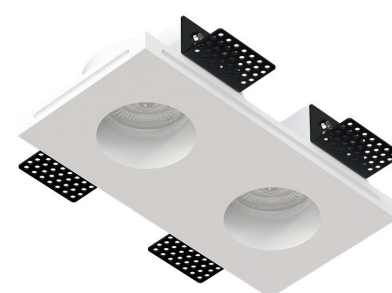

QUASAR 55 DUO
FLAT

11

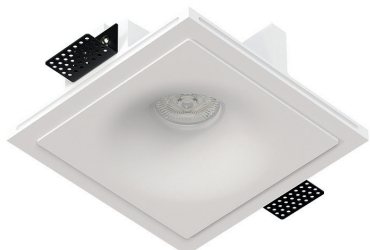

ELEKTRA

12

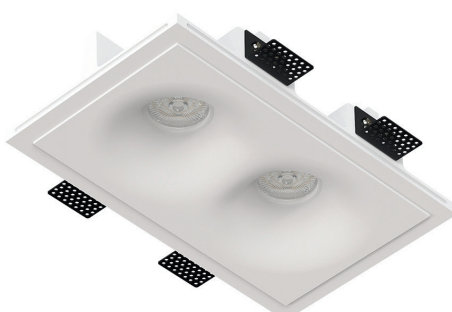

ELEKTRA DUO

13



IZAR 80

14

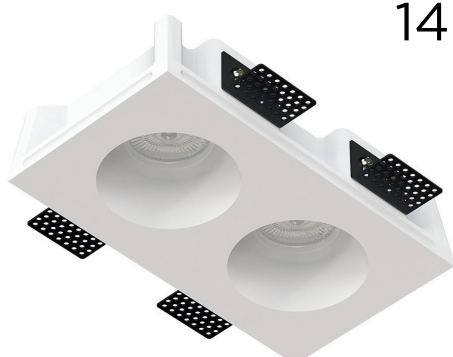

IZAR 80 DUO

15



IZAR 80 FLAT

16



IZAR 80 DUO FLAT

17



QUASAR 80

18

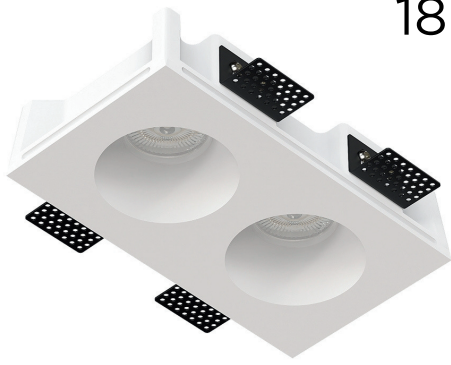

QUASAR 80 DUO

19



MAIA 80

20

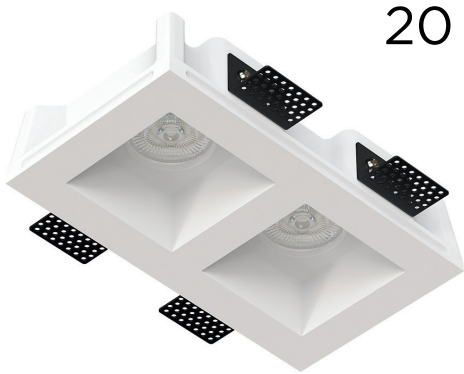

MAIA 80 DUO

21



MAIA 80 FLAT

22

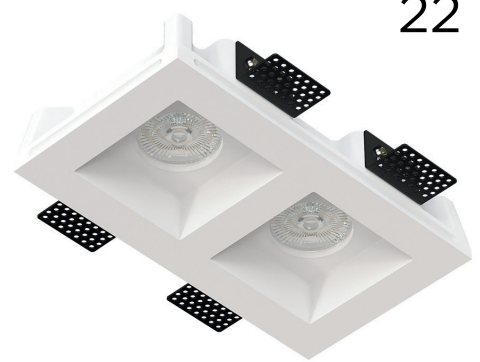

MAIA 80 DUO FLAT

23



ATLANT

24



NAOS

25

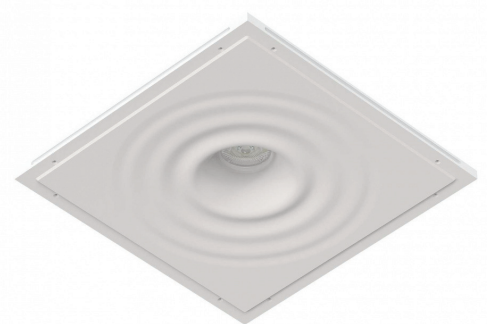

AQUARIUS

26



ELEKTRA POLY

ПОТОЛОЧНЫЕ ВСТРАИВАЕМЫЕ СВЕТИЛЬНИКИ

Описание:

Потолочные встраиваемые гипсовые светильники для установки в потолках из гипсокартона.

Лаконичный современный дизайн для любых стилей интерьера. Превосходное эстетическое исполнение и полная интеграция в архитектуру потолка. Готовы к покраске в любой цвет. Экологичны и пожаробезопасны.

Простая универсальная конструкция под стандартный/доступный/легко заменимый источник света.

Рекомендуемый источник света - лампа LED MR16 GU10 / модуль LED MR16.

Область применения:

Жилые и коммерческие помещения.

Характеристики:

Тип: встраиваемый потолочный.

Рекомендуемый источник света: лампа LED MR16 GU10 / модуль LED MR16.

Материал: высокопрочный микроармированный гипс, поликарбонат, металл.

Цвет: белый (под покраску).

Комплектация:

Корпус гипсовый.

Кронштейн монтажный регулируемый.

Винт установочный.

Патрон керамический GU10.

Клемма соединительная.

Кольцо стопорное.

Руководство по эксплуатации и установке.

Упаковка индивидуальная.

QUASAR 55

SN 031

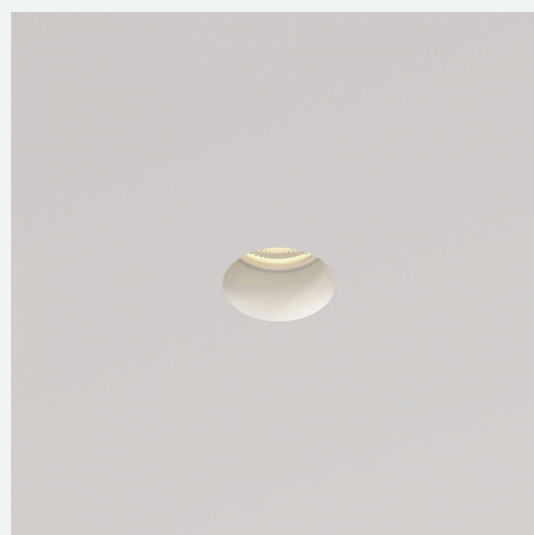

Характеристики

Тип: встраиваемый потолочный

Рекомендуемый источник света: лампа LED MR16 GU10 / модуль LED MR16

Материал: высокопрочный микроармированный гипс, поликарбонат, металл

Цвет: белый (под покраску)

Размер видимой части: Ø55 мм

Габариты (Д/Ш/В): 100/100/50 мм

Монтажное отверстие: 105x105 мм

Вес: 0,45 кг



QUASAR 55 DUO

SN 033

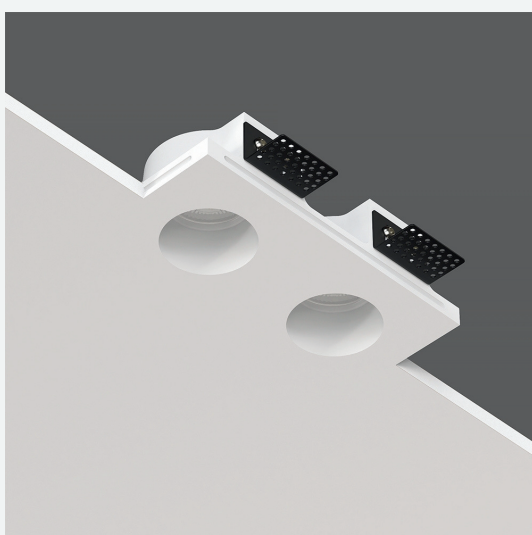
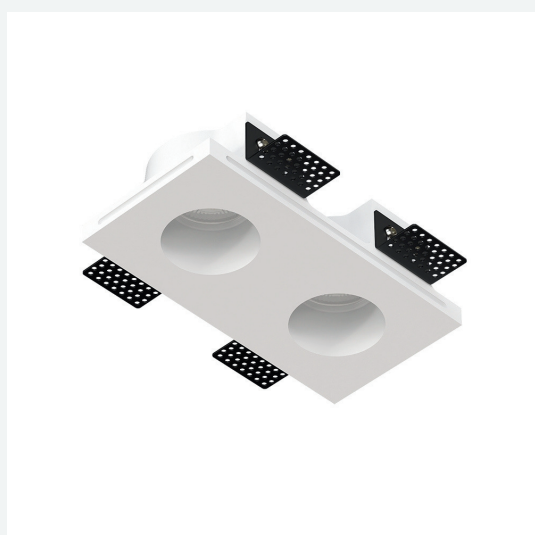

Характеристики

Тип: встраиваемый потолочный

Рекомендуемый источник света: лампа LED MR16 GU10 / модуль LED MR16

Материал: высокопрочный микроармированный гипс, поликарбонат, металл

Цвет: белый (под покраску)

Размер видимой части: 2xØ55 мм

Габариты (Д/Ш/В): 200/100/50 мм

Монтажное отверстие: 205x105 мм

Вес: 0,90 кг



QUASAR 55 TRIO

SN 054

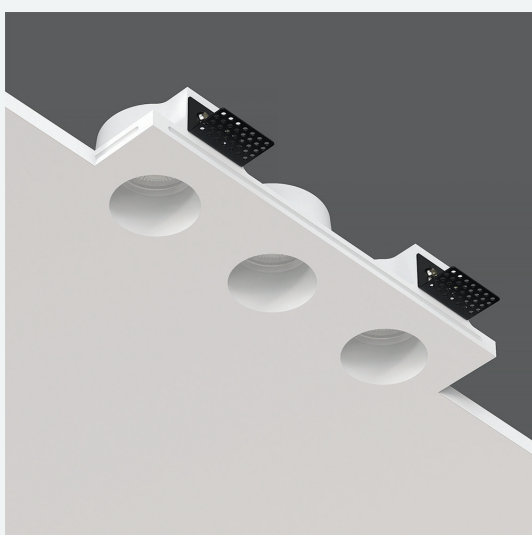
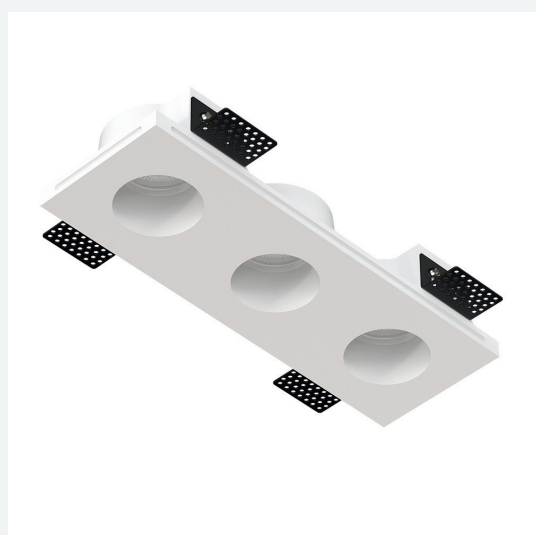

Характеристики

Тип: встраиваемый потолочный

Рекомендуемый источник света: лампа LED MR16 GU10 /
модуль LED MR16

Материал: высокопрочный микроармированный гипс,
поликарбонат, металл

Цвет: белый (под покраску)

Размер видимой части: 3xØ55 мм

Габариты (Д/Ш/В): 300/100/50 мм

Монтажное отверстие: 305x105 мм

Вес: 1,10 кг



QUASAR 55 RND

SN 037

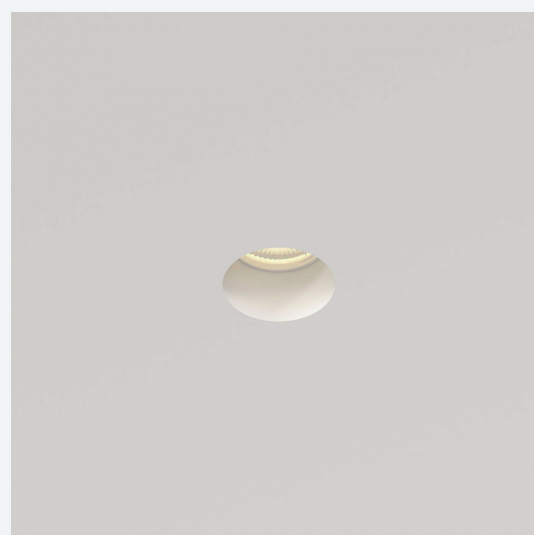

Характеристики

Тип: встраиваемый потолочный

Рекомендуемый источник света: лампа LED MR16 GU10 / модуль LED MR16

Материал: высокопрочный микроармированный гипс, поликарбонат, металл

Цвет: белый (под покраску)

Размер видимой части: Ø55 мм

Габариты (Ø/В): 97/50 мм

Монтажное отверстие (коронка Ø102 мм): Ø102 мм

Вес: 0,35 кг

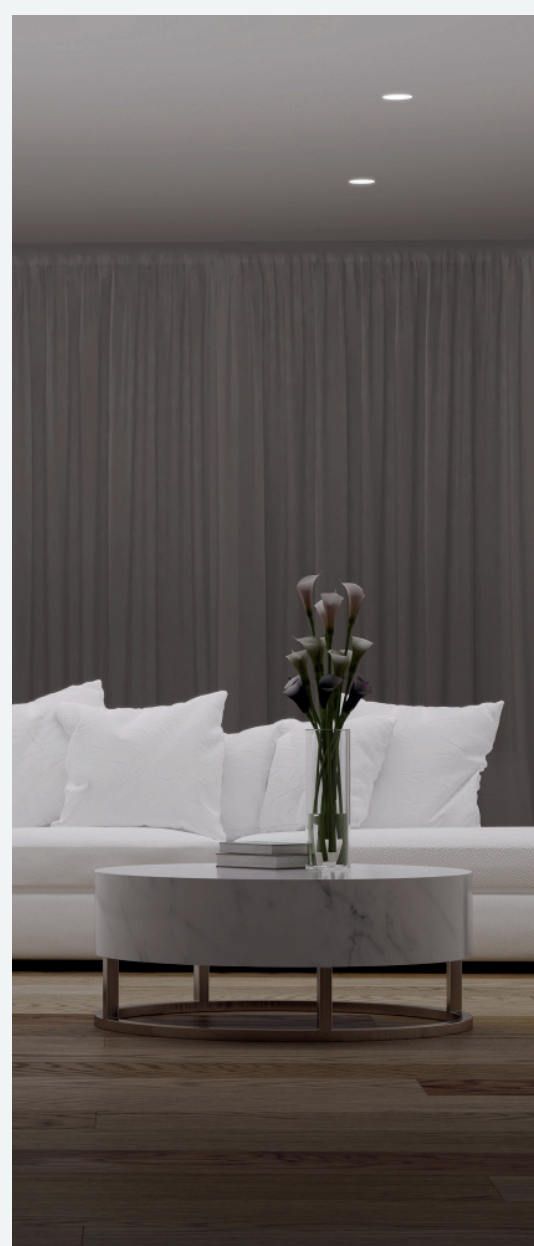

QUASAR 55 FLAT

SN 032

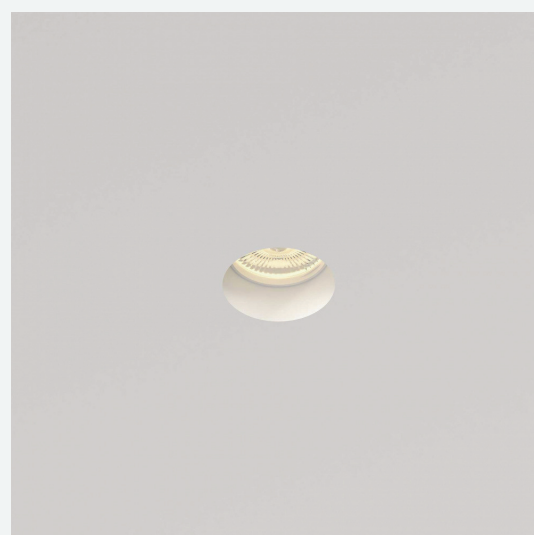

Характеристики

Тип: встраиваемый потолочный

Рекомендуемый источник света: лампа LED MR16 GU10 / модуль LED MR16

Материал: высокопрочный микроармированный гипс, поликарбонат, металл

Цвет: белый (под покраску)

Размер видимой части: Ø55 мм

Габариты (Д/Ш/В): 100/100/40 мм

Монтажное отверстие: 105x105 мм

Вес: 0,35 кг



QUASAR 55 DUO FLAT

SN 034

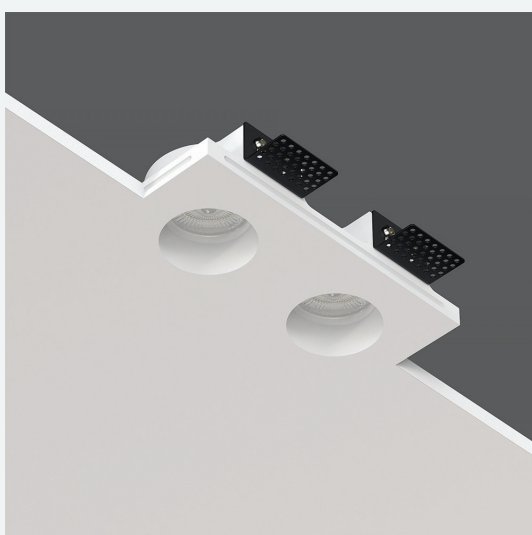
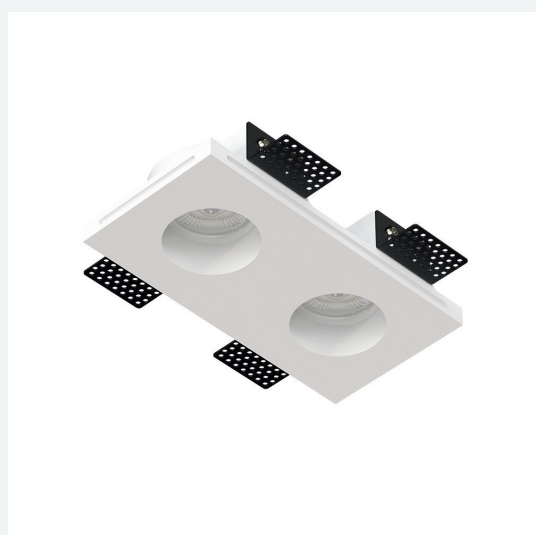

Характеристики

Тип: встраиваемый потолочный

Рекомендуемый источник света: лампа LED MR16 GU10 / модуль LED MR16

Материал: высокопрочный микроармированный гипс, поликарбонат, металл

Цвет: белый (под покраску)

Размер видимой части: 2xØ55 мм

Габариты (Д/Ш/В): 200/100/40 мм

Монтажное отверстие: 105x205 мм

Вес: 0,80 кг



ELEKTRA

SN 009



Характеристики

Тип: встраиваемый потолочный

Рекомендуемый источник света: лампа LED MR16 GU10 / модуль LED MR16

Материал: высокопрочный микроармированный гипс, поликарбонат, металл

Цвет: белый (под покраску)

Размер видимой части: Ø121 мм

Габариты (Д/Ш/В): 185/185/52 мм

Монтажное отверстие: 190x190 мм

Вес: 1,15 кг



ELEKTRA DUO

SN 018

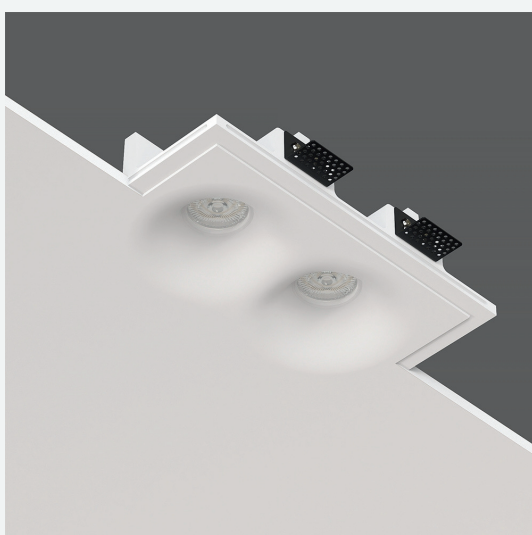
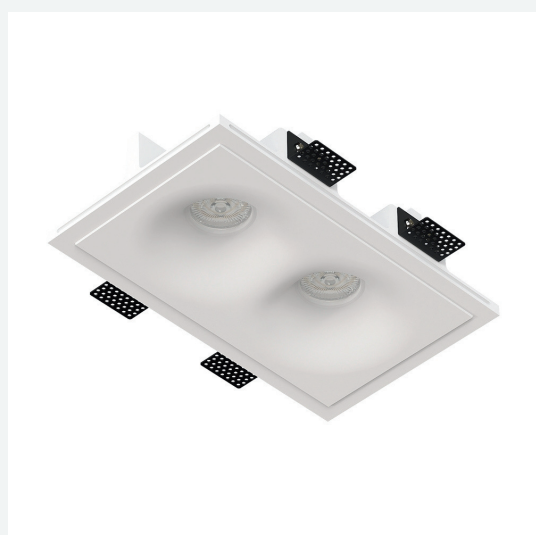

Характеристики

Тип: встраиваемый потолочный

Рекомендуемый источник света: лампа LED MR16 GU10 / модуль LED MR16

Материал: высокопрочный микроармированный гипс, поликарбонат, металл

Цвет: белый (под покраску)

Размер видимой части: 2xØ121 мм

Габариты (Д/Ш/В): 305/185/52 мм

Монтажное отверстие: 310x190 мм

Вес: 2,00 кг



IZAR 80

SN 005

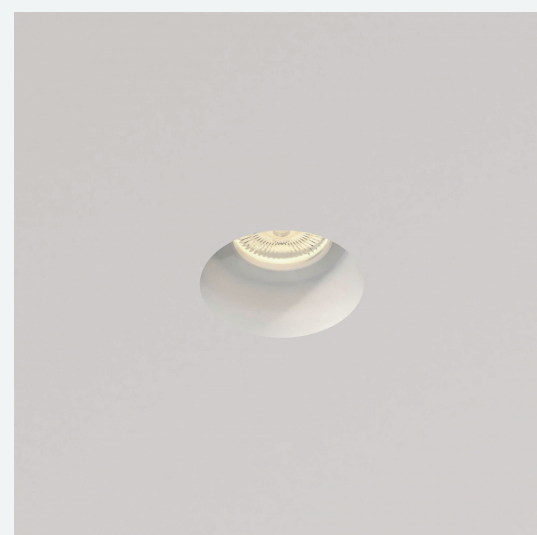

Характеристики

Тип: встраиваемый потолочный

Рекомендуемый источник света: лампа LED MR16 GU10 / модуль LED MR16

Материал: высокопрочный микроармированный гипс, поликарбонат, металл

Цвет: белый (под покраску)

Размер видимой части: Ø80 мм

Габариты (Д/Ш/В): 125/125/50 мм

Монтажное отверстие: 130x130 мм

Вес: 0,75 кг



IZAR 80 DUO

SN 022



Характеристики

Тип: встраиваемый потолочный

Рекомендуемый источник света: лампа LED MR16 GU10 / модуль LED MR16

Материал: высокопрочный микроармированный гипс, поликарбонат, металл

Цвет: белый (под покраску)

Размер видимой части: 2xØ80 мм

Габариты (Д/Ш/В): 227/125/50 мм

Монтажное отверстие: 232x130 мм

Вес: 1,35 кг



IZAR 80 FLAT

SN 006

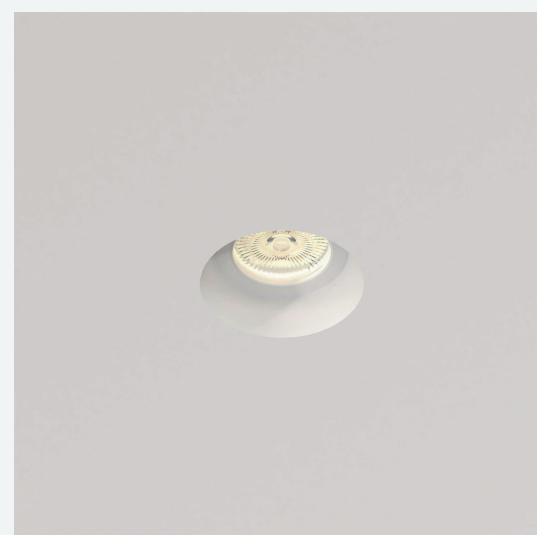

Характеристики

Тип: встраиваемый потолочный

Рекомендуемый источник света: лампа LED MR16 GU10 /
модуль LED MR16

Материал: высокопрочный микроармированный гипс,
поликарбонат, металл

Цвет: белый (под покраску)

Размер видимой части: Ø80 мм

Габариты (Д/Ш/В): 125/125/40 мм

Монтажное отверстие: 130x130 мм

Вес: 0,60 кг



IZAR 80 DUO FLAT

SN 023



Характеристики

Тип: встраиваемый потолочный

Рекомендуемый источник света: лампа LED MR16 GU10 /
модуль LED MR16

Материал: высокопрочный микроармированный гипс,
поликарбонат, металл

Цвет: белый (под покраску)

Размер видимой части: 2xØ80 мм

Габариты (Д/Ш/В): 227/125/40 мм

Монтажное отверстие: 232x130 мм

Вес: 1,10 кг



QUASAR 80

SN 035

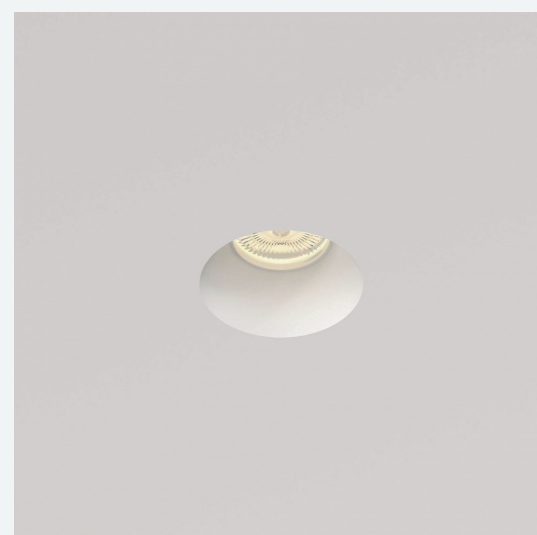

Характеристики

Тип: встраиваемый потолочный

Рекомендуемый источник света: лампа LED MR16 GU10 / модуль LED MR16

Материал: высокопрочный микроармированный гипс, поликарбонат, металл

Цвет: белый (под покраску)

Размер видимой части: Ø80 мм

Габариты (Д/Ш/В): 125/125/50 мм

Монтажное отверстие: 130x130 мм

Вес: 0,80 кг



QUASAR 80 DUO

SN 036



Характеристики

Тип: встраиваемый потолочный

Рекомендуемый источник света: лампа LED MR16 GU10 / модуль LED MR16

Материал: высокопрочный микроармированный гипс, поликарбонат, металл

Цвет: белый (под покраску)

Размер видимой части: 2xØ80 мм

Габариты (Д/Ш/В): 227/125/50 мм

Монтажное отверстие: 232x130 мм

Вес: 1,45 кг

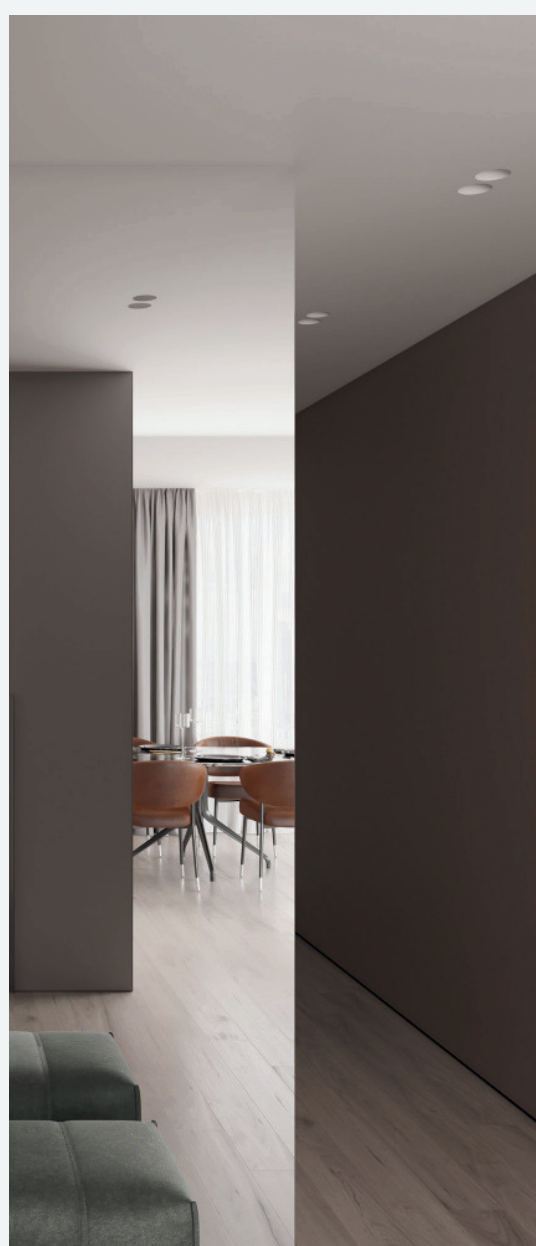

MAIA 80

SN 001

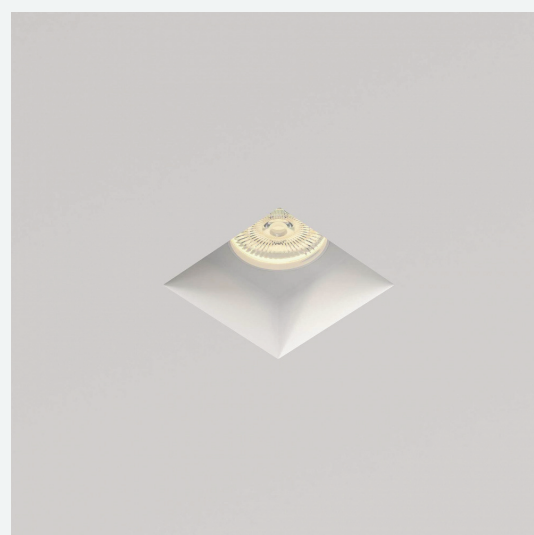

Характеристики

Тип: встраиваемый потолочный

Рекомендуемый источник света: лампа LED MR16 GU10 /
модуль LED MR16

Материал: высокопрочный микроармированный гипс,
поликарбонат, металл

Цвет: белый (под покраску)

Размер видимой части: 80x80 мм

Габариты (Д/Ш/В): 125/125/50 мм

Монтажное отверстие: 130x130 мм

Вес: 0,70 кг



MAIA 80 DUO

SN 020



Характеристики

Тип: встраиваемый потолочный

Рекомендуемый источник света: лампа LED MR16 GU10 / модуль LED MR16

Материал: высокопрочный микроармированный гипс, поликарбонат, металл

Цвет: белый (под покраску)

Размер видимой части: 2x80x80 мм

Габариты (Д/Ш/В): 1227/125/50 мм

Монтажное отверстие: 232x130 мм

Вес: 1,20 кг



MAIA 80 FLAT

SN 002



Характеристики

Тип: встраиваемый потолочный

Рекомендуемый источник света: лампа LED MR16 GU10 /
модуль LED MR16

Материал: высокопрочный микроармированный гипс,
поликарбонат, металл

Цвет: белый (под покраску)

Размер видимой части: 80x80 мм

Габариты (Д/Ш/В): 125/125/40 мм

Монтажное отверстие: 130x130 мм

Вес: 0,55 кг



MAIA 80 DUO FLAT

SN 021



Характеристики

Тип: встраиваемый потолочный

Рекомендуемый источник света: лампа LED MR16 GU10 / модуль LED MR16

Материал: высокопрочный микроармированный гипс, поликарбонат, металл

Цвет: белый (под покраску)

Размер видимой части: 2x80x80 мм

Габариты (Д/Ш/В): 227/125/40 мм

Монтажное отверстие: 232x130 мм

Вес: 1,05 кг



ATLANT

SN 010



Характеристики

Тип: встраиваемый потолочный

Рекомендуемый источник света: лампа LED MR16 GU10 / модуль LED MR16

Материал: высокопрочный микроармированный гипс, поликарбонат, металл

Цвет: белый (под покраску)

Размер видимой части: 110x110 мм

Габариты (Д/Ш/В): 240/240/85 мм

Монтажное отверстие: 245x245 мм

Вес: 2,00 кг



NAOS

SN 011

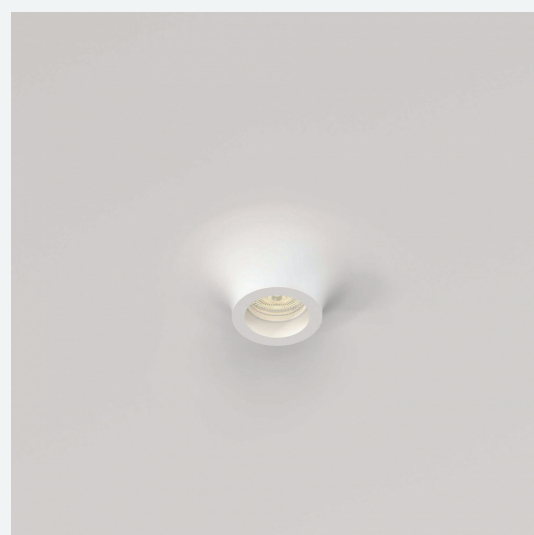

Характеристики

Тип: встраиваемый потолочный

Рекомендуемый источник света: лампа LED MR16 GU10 / модуль LED MR16

Материал: высокопрочный микроармированный гипс, поликарбонат, металл

Цвет: белый (под покраску)

Размер видимой части: Ø71 мм

Габариты (Д/Ш/В): 200/200/85 мм

Монтажное отверстие: 205x205 мм

Вес: 1,35 кг



AQUARIUS

SN 017

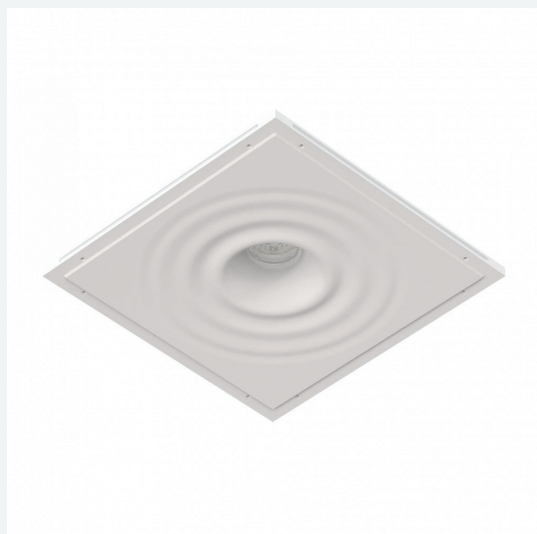

Характеристики

Тип: встраиваемый потолочный

Рекомендуемый источник света: лампа LED MR16 GU10 / модуль LED MR16

Материал: высокопрочный микроармированный гипс, поликарбонат, металл

Цвет: белый (под покраску)

Размер видимой части: Ø245 мм

Габариты (Д/Ш/В): 300/300/52 мм

Монтажное отверстие: 305x305 мм

Вес: 2,30 кг



ELEKTRA POLY

SN 016

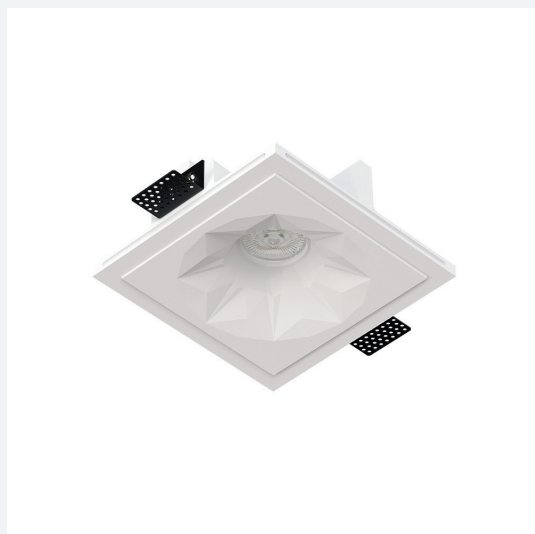

Характеристики

Тип: встраиваемый потолочный

Рекомендуемый источник света: лампа LED MR16 GU10 / модуль LED MR16

Материал: высокопрочный микроармированный гипс, поликарбонат, металл

Цвет: белый (под покраску)

Размер видимой части: Ø145 мм

Габариты (Д/Ш/В): 185/185/52 мм

Монтажное отверстие: 190x190 мм

Вес: 1,10 кг



stellanova

614000, Пермь, Луначарского, 3/2

+7 982 458 85 88

info@stellanova.pro

stellanova.pro

